

Unidad de anodizado

Permite procesar elementos dentales de titanio de forma rápida, sencilla y económica. Resultados comparables a productos pertenecientes a una categoría muy superior.

- ✓ Resistencia a la corrosión.
- ✓ Resistencia al desgaste.
- ✓ Mejor adherencia y acabado superficial.
- ✓ Menor liberación de iones metálicos.
- ✓ Funciona con una solución de agua y bicarbonato sódico.

Especificaciones

Dimensión: 207 x 245 x 160 mm • Peso: 2,73 kg
 Voltaje: 10~65 V • Alimentación: AC 220~240 V 50/60 Hz
 Potencia: 100 W • Tiempo de anodizado: 5 segundos

REF. 100295

PVP 767€
598€ + IVA

NUEVO



Apariencia:

La capa anódica puede ser coloreada con diferentes tonalidades, lo que le da al titanio un aspecto más atractivo que el gris pardo original.



Solución de agua (600 ml)
 y bicarbonato sódico (20 g)

Vídeo explicativo



Horno microondas para circonio

Horno de sinterización por microondas para prótesis de circonio.

- ✓ Tiempo **total de sinterización** máximo de **tan solo 4 horas**.
- ✓ El circonio no es sometido a un calentamiento de exterior a interior (horno convencional), sino que es uniforme en toda la masa, **lo que evita posibles roturas y/o deformaciones**.
- ✓ **Ahorro en mantenimiento** (sin costosas resistencias de silicato de molibdeno).
- ✓ **Consumo reducido** (800 / 1100 W).
- ✓ Permite **varios ciclos** de producción **en el mismo día**.
- ✓ Display intuitivo y de **fácil programación**.
- ✓ Prácticamente **no desprende calor**.



El horno se suministra con todos los accesorios necesarios para una puesta en marcha inmediata.

Especificaciones

Dimensión: 547 x 440 x 385 mm • Peso: 31 kg
 Alimentación: AC 230 V 50 Hz • Potencia: 2000 W
 Temp.máx. 1550 °C

REF. 080114

Súper oferta
6500€ + IVA

Escáner Magic Eye

Diseñado para un uso dentro del sector dental.

Su software, potente e intuitivo, incorpora un moderno y extenso juego de comandos. Totalmente compatible e integrable con las aplicaciones de diseño dental 3D, lo que le confiere gran versatilidad.

- ✓ **Sistema operativo:** Win 10, 64 bit
- ✓ **CPU:** NTEL i5 - 9400H
- ✓ **DDR:** DDR4 2666 8 GB
- ✓ **HDD:** 2TB 256 MB 7200 Rpm
- ✓ **Tarjeta gráfica:** GEFORCE GTX 1050 Ti
- ✓ **Puerto:** USB 3.0

Especificaciones

Precisión: <10 µm
 Velocidad: 6 seg. escaneado de mordida
 9 seg. escaneado de mandíbula inferior/superior.
 Peso: 5 kg • Resolución cámara: 2 x 1,3 MP
 Alimentación: 230 V 24 VDC
 Formato salida: STL • Fuente de luz: Azul
 Proyector de luz azul con tecnología DLP®
 Cámaras de última generación.



REF. 150100

Súper oferta
4900€ + IVA

Accesorios



Nº	REFERENCIA	DESCRIPCIÓN
1	150100-01	Soporte multi-muñón.
2	150100-02	Soporte encías.
3	150100-03	Soporte articulador.
4	150100-04	Tabla de calibración.
5	150100-05	2 Soportes base.
6	150100-06	Soporte impresión.
7	150100-07	Soporte elevador de propósito general.
8	150100-08	Soporte mordaza.
9	150100-09	Placa articuladores.
10	150100-10	Fuente de alimentación.
11	130355	Spray escáner

MICROMOTORES

SENSE A7 Inducción

Ref.: 100230 (Blanco)

- ✓ Motor sin escobillas.
- ✓ Control de velocidad manual/pedal.
- ✓ Pantalla digital de velocidad.
- ✓ Giro a derecha e izquierda.
- ✓ Función de protección de sobrecarga.
- ✓ Función de aviso de avería.

NUEVO



Especificaciones

Dimensión:	185 x 175 x 128 mm
Peso:	4,27 kg
Velocidad máxima:	55000 rpm
Torque:	8.5 N-cm
Potencia:	240 W
Tensión de salida:	0~36 V
Peso pieza de mano:	230 g

PVP 756€
590€ + IVA



SENSE A3 - Escobillas

Ref.: 100238 (blanco)

- ✓ Motor con escobillas.
- ✓ Control de velocidad manual/pedal.
- ✓ Pedal ON/OFF.
- ✓ Pantalla digital de velocidad.
- ✓ Giro a derecha e izquierda.
- ✓ Función de protección de sobrecarga.
- ✓ Función de aviso de avería.

NUEVO

PVP 229,50€
210€ + IVA

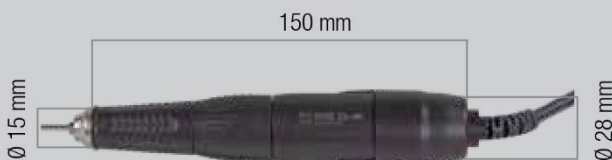

Especificaciones

Dimensión:	147 x 120 x 88 mm	Voltaje:	0~33V
Peso:	1,15 kg	Peso pieza de mano:	215 g
Velocidad máxima:	35000 rpm	Diámetro fresas:	Ø2.35 mm
Torque máximo:	3.0 N-cm		
Potencia:	70W		



Disponible también
 en color carbono
 (ref.: 100240)

PVP 234,90€
210€ + IVA

SENSE A6 Inducción

Ref.: 100232 (blanco)

- ✓ Motor sin escobillas.
- ✓ Control de velocidad manual/pedal.
- ✓ Función de mantenimiento automático de la velocidad.
- ✓ Velocidad Baja / Media / Alta.
- ✓ Pantalla digital de velocidad.
- ✓ Giro a derecha e izquierda.
- ✓ Función de protección de sobrecarga.
- ✓ Función de aviso de avería.



150 mm

Ø 15 mm

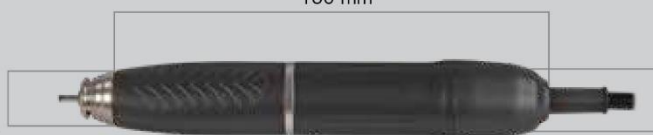

Ø 28 mm

Especificaciones

Dimensión:	246 x 162 x 102 mm
Peso:	2,47 kg
Velocidad máxima:	55000 rpm
Torque:	8.0 N-cm
Potencia:	230W
Voltaje:	0~36V
Peso pieza de mano:	240 g

PVP 729€
569€ + IVA



Disponible también en color carbono (ref.: 100234)

PRIME 221 Inducción

Ref.: 100236

- ✓ Motor sin escobillas.
- ✓ Control de velocidad manual/pedal.
- ✓ Pantalla digital de velocidad.
- ✓ Giro a derecha e izquierda.
- ✓ Función de protección de sobrecarga.
- ✓ Función de aviso de avería.



PVP 418,50€
326€ + IVA

157 mm

Ø 20 mm

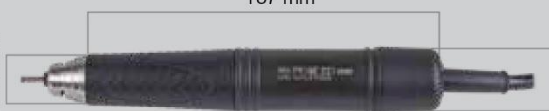

Ø 16 mm

Especificaciones

Dimensión:	191 x 130 x 90 mm
Peso:	2,8 kg
Velocidad máxima:	50000 rpm
Torque máximo:	5.8 N-cm
Potencia:	120W
Tensión de salida:	0~36V
Peso pieza de mano:	205 g

TITAN vaporetas

TITAN 8 (ref. 100202) es la primera opción. El agua destilada se carga directamente en la caldera.

TITAN AUTOFILL (ref. 100203) cuenta también con una bomba que permite succionar el agua destilada desde una garrafa externa.

- ✓ Fabricadas en acero inoxidable con componentes de alta calidad.
- ✓ Presostato digital.
- ✓ Indicador de llenado y falta de agua.
- ✓ Cable de conexión con diferencial incorporado.
- ✓ Grifo de desagüe con bloqueo de seguridad.

Especificaciones: 100202 y 100203

Alto 36 cm • Ancho 27 cm • Fondo 42 cm

Potencia 2200 W • Tensión 220 V, 50/60 Hz

Presión 8 bar • Peso 12,5 kg • Caldera 3 L

Uso profesional

NUEVO



↳ Garrafa externa no incluida.

NUEVO



REF. 100202

PVP 1.072€
836 € + IVA

REF. 100203

PVP 1.242€
969 € + IVA

Datos adicionales sobre las tres referencias: 100202, 100203, 100204

Se suministran con los siguientes accesorios:

- ✓ Cable de alimentación con protección incorporada.
- ✓ Boquilla fina y boquilla larga de recambio.
- ✓ Tapón de seguridad de repuesto y 2 juntas.
- ✓ Embudo y vaso medidor (300 ml).
- ✓ Mangueras necesarias para conexión entrada/salida del agua.
- ✓ Con desagüe para limpieza de la cuba con ácido cítrico (leer instrucciones).



Ácido cítrico
 REF. 100210-01

Ref. 100202

- ✓ Llenado manual.

Ref. 100203

- ✓ Llenado manual.
- ✓ Autollenado sin enfriamiento previo (garrafa externa).

Ref. 100204

- ✓ Llenado manual.
- ✓ Autollenado sin enfriamiento previo (tanque integrado).
- ✓ Conexión directa a red.

TITAN PLUS (ref. 100204) además, cuenta con un depósito extra para el agua destilada. Se puede cargar agua sin necesidad de apagar la máquina ni esperar a que descienda la presión en el interior de la caldera. Simplemente abra el tapón del depósito auxiliar y vierta más agua en el momento que lo necesite.

Más seguro y sin interrupciones.

Especificaciones: 100204

Alto 38 cm • Ancho 37 cm • Fondo 45 cm

Potencia 2600 W • Tensión 220 V, 50/60 Hz

Presión 4 - 8 bar • Peso 18 kg • Caldera 3 L

Depósito auxiliar 2 L

NUEVO

REF. 100204

PVP 1.790€
1.396 € + IVA

Uso profesional



Depósito de agua destilada

Chorros de arena Eclipse II, II T y Automatic

Chorroadoras fabricadas en ABS de alta resistencia.

Eclipse II: Chorroadora clásica de dos vasos especializada en microchorreado.

Eclipse II T: Similar a la anterior pero con una pistola fija, además de una tolva de gran capacidad.

Eclipse Automatic: Los esqueléticos se depositan en una cesta fácilmente desmontable que gira por la acción del motor. Boquilla de soplado orientable con tolva de gran capacidad.

- ✓ Presión de trabajo 2 a 5 bar.
- ✓ Luz interior LED.



REF. 080220

pvp 1.077,08 €
840 €
+ IVA

REF. 080228

pvp 1.385,61 €
1.081 €
+ IVA

REF. 080218

pvp 1.140,44 €
890 €
+ IVA

REF.	ALTO	ANCHO	FONDO	PESO	CONSUMO AIRE
080220	330 mm	360 mm	450 mm	5.7 kg	80 l/min
080228	490 mm	360 mm	450 mm	7.7 kg	90 l/min
080218	430 mm	320 mm	310 mm	5.5 kg	90 l/min

Vaso para chorreado



Alto 49 mm
Ø 33 mm
Peso 10 g

REF. 050586

pvp 45,70 €
36 €
+ IVA

Caja de trabajo Orión

- ✓ Diseñado y fabricado en España.
- ✓ Acoplamiento para astillera tipo jeb.
- ✓ Posición de trabajo ergonómica.
- ✓ Incluye una astillera en el interior con soporte para micromotor.
- ✓ Lámparas LED.
- ✓ Fácil limpieza.



REF. 080214

pvp 484,69 €
378 €
+ IVA

300 mm
330 mm
360 mm

2.6 kg

Cabina de repaso Eclipse

- ✓ Diseñado y fabricado en España.
- ✓ Acoplamiento para astillera tipo jeb.
- ✓ Posición de trabajo ergonómica.
- ✓ Lámparas LED.
- ✓ Fácil limpieza.



REF. 080216

pvp 484,69 €
378 €
+ IVA

275 mm
330 mm
360 mm

2.8 kg

Cabina de repaso grande para laboratorio

Especialmente pensada para circonio

- ✓ LED interior para una iluminación perfecta.
- ✓ Reposabrazos cómodos y prácticos.
- ✓ Diseño amplio y robusto.
- ✓ Amplia pantalla y acceso.
- ✓ Gran ergonomía de trabajo.



NUEVO

REF. 080212

pvp 853,88 €
666 €
+ IVA

542 mm
336 mm
500 mm

4.9 kg

Cabina de repaso para laboratorio

- ✓ LED interior para una iluminación perfecta.
- ✓ Reposabrazos cómodos y prácticos.
- ✓ Diseño amplio y robusto.



NUEVO

REF. 080534L

pvp 400,00 €
312 €
+ IVA

230 mm
400 mm
345 mm

2.4 kg

Microesfera de vidrio



50 µm

REF. 080312

pvp 38,30 €
30 €
+ IVA

Óxido de aluminio



50 µm 100 µm
REF. 080315 REF. 080316

150 µm 250 µm
REF. 080317 REF. 080318

pvp 40,37 €
31 €
+ IVA

Termoconformadora por presión **PlastPress**

La termoconformadora de presión positiva más compacta del mercado.

Mayor fidelidad de copia y menor ruido en comparación con las máquinas de vacío.

Admite placas redondas y cuadradas de hasta 6 mm de espesor.

Debe conectarse directamente a un compresor (entre 3 y 8 bar).

Láminas \square de 125 a 131 mm
Láminas \circ 120 a 134 mm



NUEVO

REF. 080544

pvp 1.205,78 €
941 €
+ IVA

Especificaciones

Alto 270 mm
Ancho 235 mm
Fondo 265 mm
Peso 7.5 kg
Potencia 450 W

Termoconformadora de vacío

Máquina de termoconformado para láminas cuadradas y redondas.

Láminas \square de 125 a 134 mm
Láminas \circ 125 a 134 mm
(disponible adaptador para \circ 120, no incluido)



REF. 080542

pvp 834,25 €
651 €
+ IVA

Especificaciones

Alto 310 mm
Ancho 275 mm
Fondo 260 mm
Peso 4.6 kg
Potencia 925W

NOVEDAD

Láminas de termoconformado

Doble embalaje (interior-exterior).
Para todo tipo de usos.

CE Producto sanitario



Láminas de termoconformado



NUEVO
CE Producto sanitario

Láminas de termoconformado estándar cuadradas y redondas. Fabricadas en plásticos de alta calidad con certificados CE como producto sanitario.

No aparece hollín o humos en el calentamiento. La ausencia de material reciclado evita que se desgarren al someterlas a vacío.

Comercializadas en envase metalizado con cierre al vacío.

Desde
4 €
+ IVA

REFERENCIA	DUREZA	APARIENCIA	Tam. 128 x 128 mm espesor	CANT.	PVP
080563	Duras	Transparente	0.5 mm	25 u.	11€
080564	Duras	Transparente	0.75 mm	25 u.	14,56€
080565	Duras	Transparente	1.0 mm	25 u.	14,56€
080566	Duras	Transparente	1.5 mm	25 u.	18,30€
080567	Duras	Transparente	2.0 mm	25 u.	27€
080568	Blandas	Translúcida	0.5 mm	25 u.	25€
080569	Blandas	Translúcida	1.0 mm	12 u.	6,98€
080570	Blandas	Translúcida	1.5 mm	12 u.	9,27€
080571	Blandas	Translúcida	2.0 mm	12 u.	13,97€
080572	Blandas	Translúcida	3.0 mm	12 u.	17,45€

REFERENCIA	TIPO	DUREZA	APARIENCIA	Tam. 126x126 mm espesor	CANT.	PRECIO OFERTA
080574	Cristal	Duras	Transparente	0.3 mm	10	4€
080575	Cristal	Duras	Transparente	0.75 mm	5	4€
080576	Cristal	Duras	Transparente	1.0 mm	5	4€
080577	Cristal	Duras	Transparente	1.5 mm	5	6€
080578	Cristal	Duras	Transparente	2.0 mm	5	8€
080579	Lechosa	Duras	Translúcida	0.6 mm	10	4€

REFERENCIA	TIPO	DUREZA	APARIENCIA	Tam. 131x131 mm espesor	CANT.	PRECIO OFERTA
080580	Soft	Blandas	Translúcida	1.0 mm	10	7€
080581	Soft	Blandas	Translúcida	1.5 mm	10	10€
080582	Soft	Blandas	Translúcida	2.0 mm	10	12€
080583	Soft	Blandas	Translúcida	3.0 mm	5	9€
080584	Soft	Blandas	Translúcida	4.0 mm	5	13€

REFERENCIA	TIPO	DUREZA	APARIENCIA	Tam. ϕ 125 mm espesor	CANT.	PRECIO OFERTA
080574R	Cristal	Duras	Transparente	0.3 mm	10	4€
080575R	Cristal	Duras	Transparente	0.75 mm	5	4€
080576R	Cristal	Duras	Transparente	1.0 mm	5	5€
080577R	Cristal	Duras	Transparente	1.5 mm	5	7€
080579R	Lechosa	Duras	Translúcida	0.6 mm	10	5€
080580R	Soft	Blandas	Translúcida	1.0 mm	10	5€
080581R	Soft	Blandas	Translúcida	1.5 mm	10	9€
080582R	Soft	Blandas	Translúcida	2.0 mm	10	9€
080583R	Soft	Blandas	Translúcida	3.0 mm	5	6€
080584R	Soft	Blandas	Translúcida	4.0 mm	5	11€

Termoconformadora por presión



La fuerte presurización permite un moldeo preciso, independientemente del recorte del modelo, así como diversos grosores (0.5 a 4.0 mm) y se pueden usar láminas cuadradas y redondas (127, 125 y 120 mm).

Especificaciones

Alto 545 mm • Ancho 410 mm
Fondo 260 mm • Peso 15 kg
Potencia 450W • Presión 4-6 bar

REF. 080543

pvp 3.104,52 €
2.422 €
+ IVA

Horno de secado para láminas de termoconformado



Un ventilador hace circular el aire caliente para un secado uniforme y eficiente:

- ✓ Extrae la humedad y mantiene secas las láminas de termoconformado para evitar la formación de poros.
- ✓ Secado de instrumental, de modelos de escayola, etc.
- ✓ Seis bandejas de acero inox.
- ✓ Carcasa de acero inoxidable.
- ✓ Temporizador de 24 horas.

REF. 080118

pvp 343,28 €
268 €
+ IVA

Especificaciones

Alto 310 mm • Ancho 340 mm • Fondo 450 mm
Peso 8.3 kg • Consumo 550-650 W • Temp. 35-75°C

Aspiración Sirocco S

Incorpora dos etapas de filtrado; un filtro HEPA (recogedor de partículas de alta eficiencia) circular y otro filtro HEPA interior. La unidad cuenta además con un sistema de detección de micromotor externo y con ajuste de potencia en siete niveles diferentes.

Junto a la caja de repaso forma un tándem extremadamente útil y fiable, permitiendo pequeñas operaciones de pulido y repaso.

- ✓ Potente motor de inducción
- ✓ Intuitivo teclado de tipo táctil
- ✓ Facilidad de uso y cambio de filtro
- ✓ Amplia pantalla y acceso al interior
- ✓ Extraordinariamente silencioso
- ✓ LED interior para una iluminación perfecta
- ✓ Gran ergonomía de trabajo

Sirocco S
+ caja de repaso

REF. 080534AC

pvp 896,00 €
699 €
+ IVA

Especificaciones

Alto 365 mm • Ancho 290 mm • Fondo 290 mm
 Peso 5.5 kg • Potencia 350 W • Ruido 55 dB



Aspiración Sirocco M y L

Son dos unidades de aspiración robustas, silenciosas y de muy alta fiabilidad, siendo el modelo M especialmente práctico para su uso bajo la mesa de trabajo y el modelo L de una mayor capacidad.

Su motor del tipo "sin escobillas" (brushless) alarga su vida útil entre cinco y diez veces en comparación con los modelos tradicionales.

Incorporan una conexión para un micromotor externo y una fresadora que funcionarán de manera sincronizada con la unidad de aspiración. Además, su diseño ergonómico con asas y ruedas facilita su uso y movilidad en clínica y laboratorio.

- ✓ Amplio conjunto de accesorios totalmente compatibles.
- ✓ Funcionamiento extraordinariamente silencioso.
- ✓ Facilidad de uso y cambio de filtro.
- ✓ Filtrado Grado ULPA U15 (opcional).

Filtro reutilizable
4.3 litros



Sirocco L
+ tubo flexible

REF. 080537D

pvp 1.410,00 €
1.100 €
+ IVA

Sirocco M
+ tubo flexible

REF. 080536D1

pvp 1.290,00 €
1.006 €
+ IVA

Filtro reutilizable
7.5 l + Filtro ULPA



Aspiración Eolo Induction

Su nuevo motor de inducción "brushless" (sin escobillas) alarga su vida útil entre 5 y 10 veces frente a los modelos tradicionales, y cuenta con un novedoso sistema de doble filtro optimizado para el trabajo en el laboratorio dental. Puede montarse además con filtro HEPA.

Ocupando un mínimo espacio y su diseño ergonómico facilita su uso y movilidad. El control electrónico con pantalla LCD está dotado de sistemas de protección ante sobrecargas u obstrucciones en la boca de aspiración y con indicador visual del nivel de llenado del filtro y la detección de los micromotores.

Permite el funcionamiento manual o automático sincronizado con hasta 3 aparatos diferentes (chorros de arena, micromotores, etc.). La detección y ajuste de micromotores se realiza por el propio control electrónico, que permite detectar cualquier micromotor, incluidos los del tipo "brushless" (sin escobillas).

Especificaciones

Alto 585 mm • Ancho 210 mm • Fondo 500 mm
 Peso 17 kg • Potencia 750 W • Ruido 65 dB



REF. 080533

pvp 1.645,65 €
1.284 €
+ IVA



Decantador de polvo Ciclón



Recoge más del 99%
del polvo y la suciedad

REF. 080535

620 mm
300 mm
155 mm
1.4 kg

pvp 326,03 €
254 €
+ IVA

Chorro de arena **Cosmos**



- ✓ Arenadora de reciclaje y precisión.
- ✓ Chorro fijo con boquilla de carburo de boro de 3 mm
- ✓ Lápices móviles con boquillas de 1 y 1.25 mm
- ✓ Depósitos de chorreado incluidos, soplador aire y pedal.



REF. 080233

pvp 2.825,51 €
2.204 €
+ IVA

Especificaciones

Consumo de aire 90 l/min a 5 bar
Presión de trabajo 2 a 5 atm

Chorro de arena **Galaxy**



- ✓ Boquilla de carburo de boro de 3 mm
- ✓ Chorro automático y manual.



REF. 080235

pvp 2.505,38 €
1.954 €
+ IVA

Especificaciones

Consumo de aire 90 l/min a 5 bar
Presión de trabajo 2 a 5 atm

Chorro de arena **Plutón**



- ✓ 2 lápices móviles.
- ✓ 1 pedal.
- ✓ Lámpara LED



REF. 080253

pvp 1.080,09 €
842 €
+ IVA

Especificaciones

Consumo de aire 80 l/min
Presión de trabajo 2 a 5 atm

Chorro de arena **Terra I, II y III**



- ✓ De uno a dos vasos según modelo.
- ✓ De uno a dos lápices según modelo.
- ✓ Pistola fija de 3 mm
- ✓ Luz LED 6 W
- ✓ Pedal.



REF. 080296

pvp 1.384,91 €
1.080 €
+ IVA

REF. 080292

pvp 939,54 €
733 €
+ IVA



pvp 1.183,10 €
923 €
+ IVA

REF. 080294

Chorro de arena **Constellation Practic**



Pintura epoxi

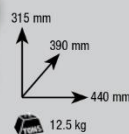

REF. 080259

pvp 1.210,92 €
945 €
+ IVA

Especificaciones

Consumo de aire 80 l/min
Presión de trabajo 2 a 5 atm

Chorros de arena **Constellation III y IV**



Pintura epoxi

pvp 1.948,62 €
1.520 €
+ IVA

REF. 200264



REF. 200263

pvp 1.809,45 €
1.411 €
+ IVA



Acero inoxidable

pvp 2.087,83 €
1.629 €
+ IVA

REF. 080264

REF. 080263

pvp 1.948,62 €
1.520 €
+ IVA

Recortadora de modelos Serantes

Producto ideal para situaciones en las que el espacio es un condicionante importante ya que es posiblemente la recortadora más compacta de todo el mercado.

Cuenta con un potente motor de 1600 W con freno integrado, tapa con apertura sencilla para acceder al disco, discos con fijación del tipo gancho/lazo fácilmente cambiables, sistema de limpieza por agua, fabricación en composite de alta resistencia, etc.

Especificaciones

Alto 340 mm
Ancho 285 mm
Fondo 385 mm
Peso 4.9 kg
Velocidad 3000 rpm
Ø Disco 235 mm
Potencia 1600 W



Accesorios

REF. 080097-08 Disco de lija grano 80 grueso (5 uds.)
REF. 080097-09 Disco de lija grano 120 fino (5 uds.)
REF. 080098-01 Disco de Diamante (1 ud.)



NUEVO



Recortadora con disco lija

REF. 080097

pvp 849 €
662 €
+ IVA

Recortadoras Mulhacén 3000



Disco de lija
REF. 080093

pvp 866,09 €
676 €
+ IVA

Disco de diamante
REF. 080095

pvp 1.322,30 €
1.031 €
+ IVA

- ✓ Fabricada en plásticos de alta resistencia.
- ✓ Fijación del disco abrasivo mediante velcro.
- ✓ Freno incorporado y luz de alerta.
- ✓ Tapa fácilmente accesible.
- ✓ Exenta de corrosión.



Especificaciones

Potencia 1600 W
Velocidad 3000 rpm
Ventana 121 mm

Recortadoras RH 1500 y 3000



Disco de carburo de silicio
1500 rpm REF. 080080

pvp 1.111,38 €
867 €
+ IVA

Disco de diamante
1500 rpm REF. 080081

pvp 1.676,22 €
1.307 €
+ IVA

Disco de carburo de silicio
3000 rpm REF. 080082

pvp 1.172,82 €
915 €
+ IVA

Disco de diamante
3000 rpm REF. 080083

pvp 1.732,79 €
1.352 €
+ IVA



*Fabricadas totalmente en aluminio

REF.	POTENCIA	Ø DISCO
080080-81	800 W	250-254
080082-83	1200 W	250-254

Decantadoras de polipropileno



La suciedad queda recogida en una bolsa de plástico.



REF. 080085

pvp 380,22 €
297 €
+ IVA

REF. 080087

pvp 326,44 €
255 €
+ IVA

REF.	ALTO	DIAMETRO	CAPACIDAD	PESO
080085	465 mm	400 mm	19 l	3.2 kg
080087	345 mm	350 mm	14 l	2.2 kg

Recortadora de interiores



- ✓ Potente motor de 1/3 cv
- ✓ Se suministra con 1 fresa de corte de 12 dientes en metal duro.



Especificaciones

Alto 300 mm
Ancho 275 mm
Fondo 275 mm
Peso 11 kg
Velocidad 3000 rpm

REF. 080102

pvp 1.208,21 €
942 €
+ IVA

Hornos de precalentamiento



HP100 REF. 080148

pvp 3.904,10 €
3.045 €
+ IVA

HP50 REF. 080144

pvp 3.121,23 €
2.435 €
+ IVA

HP25 REF. 080142

pvp 2.753,29 €
2.148 €
+ IVA

- ✓ Permiten almacenar hasta 20 programas.
- ✓ Fabricados en acero inoxidable.
- ✓ El control electrónico admite la programación de múltiples parámetros.
- ✓ Se suministran con una bandeja cerámica.

MODELO	HP 100	HP 50	HP 25
Alto	525 mm	500 mm	465 mm
Ancho	440 mm	375 mm	335 mm
Fondo	490 mm	405 mm	340 mm
Peso	57 kg	40 kg	30 kg
Potencia	3000 w	2000 w	1500 w
Temp. máx.	1100°C	1100°C	1100°C
Capacidad mufla	10.6 l	4.8 l	2.7 l
Alto mufla	149 mm	117 mm	100 mm
Ancho mufla	305 mm	227 mm	165 mm
Fondo mufla	234 mm	180 mm	160 mm
Nº cilindros Ø 80 mm	8-12	4-6	2-3

Hornos Vulcano de precalentamiento



HP25 REF. 080133

pvp 2.440,99 €
1.904 €
+ IVA

HP50 REF. 080135

pvp 2.770,85 €
2.161 €
+ IVA

HP100 REF. 080139

pvp 3.496,56 €
2.727 €
+ IVA

La familia Vulcano se ha desarrollado como una alternativa económica a los hornos estándar y su única diferencia está en el control electrónico.

La pantalla LCD proporciona toda la información necesaria para la programación y el seguimiento del trabajo.

MODELO	HP 25	HP 50	HP 100
Alto	465 mm	500 mm	525 mm
Ancho	335 mm	375 mm	440 mm
Fondo	340 mm	405 mm	490 mm
Peso	30 kg	40 kg	57 kg
Potencia	1500 w	2000 w	3000 w
Temp. máx.	1100°C	1100°C	1100°C
Capacidad mufla	2.7 l	4.8 l	10.6 l
Alto mufla	100 mm	117 mm	149 mm
Ancho mufla	165 mm	227 mm	305 mm
Fondo mufla	160 mm	180 mm	234 mm
Nº cilindros Ø 80 mm	2-3	4-6	8-12

Horno 50D precalentamiento directo



Permite almacenar cuatro programas en memoria y uno directo.

REF. 080130

pvp 2.541,24 €
1.982 €
+ IVA

Especificaciones

Alto 440 mm • Ancho 375 mm
Fondo 405 mm • Peso 38 kg
Potencia 2000 W • Máximo 1100°C

Catalizador de humos



Especificaciones

Alto 380 mm
Ancho 185 mm
Ø tubo 38.5 mm
Peso 5.3 kg
Potencia 600 W

REF. 080124

pvp 870,12 €
679 €
+ IVA

10

Desencerador de cilindros



6 cilindros 3x
REF. 040119

Especificaciones

Alto 245 mm
Ancho 400 mm
Fondo 230 mm
Peso 5 kg

REF. 080068

pvp 681,13 €
531 €
+ IVA

Permite eliminar la cera de los cilindros por medio de vapor de agua antes de introducirlos en el horno, evitando humos y malos olores. Gracias a su bandeja inferior se recupera la cera pudiéndose reutilizar.

Olla Geisser
 Polimerizadora automática

Olla de gran capacidad que permite acomodar en su interior una considerable cantidad de elementos para polimerizar. Mediante un control electrónico se pueden regular y mantener temperaturas.

CERTIFICADO por TÜV Rheinland®
 Certificado de tipo N° PED.BD.000011
 Directiva 2014/68/UE (equipos a presión)



350 mm
 400 mm
 360 mm 5 kg
 Medidas interiores: Ø 220 x 160 mm alto

Especificaciones

Presión 2 bar • Temp. máx 100°C
 Potencia 600 W • Capacidad 6 l

REF. 030425

pvp 1.457,29 €
1.137 €
 + IVA

Olla
 Polimerizadora neumática

Manguera de conexión con cierre automático.

FABRICADO MESTRA ESPAÑA DISEÑADO

Inox

Especificaciones

Presión máx. 2 bar
 Temp. máx 60°C
 Capacidad 6 l

235 mm
 420 mm
 245 mm 2.4 kg
 Medidas interiores: Ø 220 x 170 mm alto

Doble válvula de seguridad

REF. 030420

pvp 384,12 €
300 €
 + IVA

Polimerizadora a presión
Poli Plus



320 mm
 395 mm
 310 mm 20 kg

Especificaciones

Temp. máx. 135 °C
 Presión máx. 6.5 bar
 Diámetro cuba 135 mm
 Alto cuba 115 mm

REF. 080460

pvp 3.532,38 €
2.755 €
 + IVA

Polimerizadoras
M9 y Magic-18



Polimerizadora M9
 REF. 080400

Para 9 mufas con brida 030390

pvp 2.405,53 €
1.876 €
 + IVA

Polimerizadora Magic-18
 REF. 080407

Para 18 mufas con brida 030390

pvp 2.620,33 €
2.044 €
 + IVA

Lava-polimerizadora
E2



Especificaciones

Alto (sin pomo) 450 mm
 Ancho (con llave) 405 mm
 Largo 635 mm
 Peso 34 kg

Polimerización: 12 mufas
 Escaldado: 6 mufas abiertas

REF. 080060

pvp 5.170,33 €
4.033 €
 + IVA

Lava-polimerizadora
Extreme E2



Especificaciones

Alto (sin pomo) 450 mm
 Ancho (con llave) 405 mm
 Largo 635 mm
 Peso 34 kg

Polimerización: 12 mufas
 Escaldado: 6 mufas abiertas

REF. 080063

pvp 4.496,58 €
3.507 €
 + IVA

Box pulidora con aspiración

Especificaciones

Alto 500 mm
Ancho 800 mm
Fondo 500 mm
Peso 58 kg
Velocidad 1500 / 3000 rpm
Aspir. aprox. 500 m³/h
Ruido 67 dB



REF. 080500

pvp 4.844,52 €
3.779 €
+ IVA



Luz LED incorporada.

Electropulidoras



REF. 080160
2 velocidades

pvp 619,97 €
484 €
+ IVA



REF. 080150
1 velocidad

pvp 519,57 €
405 €
+ IVA



REF. 080164
Velocidad variable.
Cepillos no incluidos.

pvp 306,54 €
239 €
+ IVA

Box con aspiración para pulido

Especificaciones

Alto 500 mm
Ancho 800 mm
Fondo 500 mm
Peso 30 kg
Aspir. aprox. 500 m³/h
Ruido 67 dB



REF. 080502

pvp 2.557,40 €
1.995 €
+ IVA



Fabricada en polipropileno de alta resistencia.

Mini box pulidora Gorbea 2 velocidades



- ✓ Conexión a aspiración.
- ✓ Iluminación LED
- ✓ Viseras de protección.
- ✓ Interruptor de seguridad.
- ✓ Cepillos no incluidos.



250 mm
280 mm
400 mm
5 kg

REF. 080508

pvp 781,64 €
610 €
+ IVA

Especificaciones

Potencia 200 W
Velocidad 2000- 7000 rpm

Pasta de pulir alto brillo



REF. 104852

pvp 6,12 € - **5 €** + IVA

REF. 104852-10

pvp 52,65 € - **41 €** + IVA



Blanco

REF. 104854

pvp 4,89 € - **4 €** + IVA

REF. 104854-10

REF. 104856-10

pvp 42,85 € - **33 €** + IVA

Azul

REF. 104856

pvp 4,89 € - **4 €** + IVA

Pasta pulir verde (132 g) acabado para metales duros (cromo, platino).

Pasta pulir blanco y azul (115 g) acabado para metales y plásticos.

Electropulidora 2 velocidades



- ✓ Potente, silenciosa (48 dB), estanca y segura.
- ✓ Sus líneas permiten la movilidad de los brazos y hacen cómodo el trabajo, bien sea de pie o sentado.



210 mm
225 mm
320 mm
12 kg

REF. 080162

pvp 799,91 €
624 €
+ IVA

Especificaciones

Potencia 500 W
Velocidad 1500- 3000 rpm



REF. 100274
1 velocidad

Súper oferta €
225 €
+ IVA



REF. 100276
Velocidad variable

pvp 285,15 €
222 €
+ IVA

Pantalla para pulidora



REF. 080210

Fabricado en goma para evitar posibles roturas de la pieza por escape.

pvp 115,26 €
90 €
+ IVA

Mezcladoras de vacío Iris

Económica y práctica batidora de vacío. Basta con colocar la taza y pulsar el botón de accionamiento para comenzar el batido. En unos segundos, la mezcla estará lista.

A pesar de las diferencias, todas las versiones comparten la misma estructura motor-bomba-chasis (de contrastada solidez y fiabilidad) diferenciándose sólo en el sistema de control.



Iris II
REF. 080516

pvp 1.114,33 €
869 €
+ IVA



Iris II Evolution
REF. 080517

pvp 1.220,05 €
952 €
+ IVA



Iris II Inverter
REF. 080517E

pvp 1.258,57 €
982 €
+ IVA



Iris II Advanced
REF. 080518

pvp 1.342,44 €
1.047 €
+ IVA

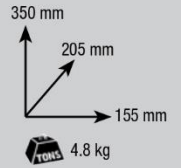

Pie de sujeción opcional

REF. 080519

pvp 232,73 €
182 €
+ IVA



MODELO	IRIS II	IRIS II EVOLUTION	IRIS II EVOLUTION INVERTER	IRIS II EVOLUTION ADVANCED
Rango de tiempo	0/120"	0/300"	0/300"	0/300"
RPM y giro	240 ↺	100 - 400 ↺	100 - 400 ↺ ↻	100 - 400 ↺ ↻
Potencia	100 W	100 W	100 W	100 W

Las batidoras de vacío IRIS se desarrollaron para ser colgadas en la pared. Si esto no fuera posible, tenemos a su disposición un pie de sujeción.

Dosificadora de agua y escayola Boomerang Precision II

Versión optimizada con una nueva bomba peristáltica más silenciosa, un algoritmo de pesado más preciso y un display retroiluminado que permite un manejo más intuitivo y sencillo. Basta con pulsar un botón para recibir una dosis exacta para batir, con el consiguiente ahorro que supone.

Se suministra con una taza de goma para batir escayola y una espátula de plástico. Incluye tanque de escayola extra y un soporte de pared.

El husillo dosificador y el tanque son fácilmente sustituibles por el propio usuario sin necesidad de experiencia ni herramientas.



Tanque
REF. 080590-03

Soporte
REF. 080591-02

REF. 080592

pvp 1.541,39 €
1.202 €
+ IVA



Consumibles husillo (2 u.)

REF. 080590-43

Especificaciones

Altura 700 mm • Ancho 350 mm
Fondo 430 mm • Potencia 70 W
Tanque grande 5 l • Tanque pequeño 2 l
Peso 7.5 kg

Aspiración Gemini

Aspiración de sólidos y líquidos

*No apta para la detección de micromotores



Especificaciones

Motor 1200 W (2 etapas)
Ruido 68 dB
Capacidad 36 l
Potenciómetro 650 - 1200 W

REF. 080539

pvp 535,35 €
418 €
+ IVA

633 mm
433 mm
406 mm
10.4 kg

Aspiración Gemini Mini

Aspiración de sólidos y líquidos

*No apta para detección de micromotores



Especificaciones

Motor 1150 W
Ruido 68 dB
Capacidad 9.5 l
Potenciómetro 650 - 1150 W
Detección 100 W

REF. 080538

pvp 484,16 €
378 €
+ IVA

390 mm
350 mm
350 mm
7.3 kg

Electrovibradores Teide



Teide 1

REF. 080021

pvp 475,97 €
371 €
+ IVA

- ✓ 1 tipo vibración.
- ✓ Potencia ajustable.

117-197 mm
227 mm
265 mm
5.5 kg



Teide

REF. 080022

pvp 496,04 €
387 €
+ IVA

- ✓ 2 tipos vibración.
- ✓ Potencia ajustable.



Teide Cima

REF. 080024

pvp 507,50 €
396 €
+ IVA

- ✓ 5 tipos vibración.
- ✓ Potencia y tiempo regulable.

Vibradores Clásicos



REF. 080030

pvp 355,38 €
277 €
+ IVA



REF. 080020

pvp 426,43 €
333 €
+ IVA



REF. 080025

pvp 402,72 €
314 €
+ IVA



REF. 080010

pvp 622,27 €
485 €
+ IVA

REF.	ALTO	SUPERFICIE	PESO
080030	100 mm	120 mm Ø	2.5 kg
080025	105 mm	220 x 160 mm	6.2 kg
080020	105 mm	220 x 220 mm	6.3 kg
080010	130 mm	370 x 275 mm	13.2 kg

Martillo neumático

Especificaciones

Largo 140 mm
Presión 2-6 atm
Tubo conexión 6 mm
Peso 185 gr

- ✓ Transmite poca vibración a la mano.
- ✓ Incluye tres cinceles diferentes.
- ✓ Económico.

- ✓ Ligero.
- ✓ Ergonómico.
- ✓ Duradero.



REF. 050550

pvp 404,12 €
315 €
+ IVA



Prensa hidráulica

Piezas de desgaste
construidas en acero
bonificado y rectificado.



Especificaciones

Alto 530 mm
Ancho 225 mm
Fondo 230 mm
Peso 20 kg
Long. máx. pistón 25 mm
Potencia máx. 250 kg/cm²

REF. 030350

pvp 967,98 €
755 €
+ IVA



Inyectora de poliamidas dentales



Para cartuchos de
Ø 22 mm de diámetro

REF. 080560

pvp 4.151,25 €
3.238 €
+ IVA

Para cartuchos de
Ø 25 mm de diámetro

REF. 080560G

pvp 4.151,25 €
3.238 €
+ IVA

Especificaciones

Alto 840 mm • Ancho 240 mm
Fondo 255 mm • Peso 29 kg
Consumo 1100 W • Presión 3/8 bares



Centrífuga de inducción Vestacast



Especificaciones

Alto 360 mm • Ancho 565 mm
Fondo 640 mm • Peso 55.5 kg
Suministro agua 2 l/min (aprox.)
Potencia fundido 2.6 kW 100 kHz

Permite fundir metales
hasta los 1750°C

REF. 040061

pvp 10.500 €
8.190 €
+ IVA



Centrífuga GEN Motor SM2



Especificaciones

Alto 330 mm
Ancho 600 mm
Fondo 560 mm
Peso 40 kg

REF. 040064

pvp 3.802,69 €
2.966 €
+ IVA

- ✓ Robusto chasis de dimensiones compactas.
- ✓ Sistema de cabina flotante que reduce las vibraciones.
- ✓ Control electrónico para regulación precisa.
- ✓ Brazo ligero con sistema de repliegue automático.
- ✓ Bloqueo automático de puerta durante su funcionamiento.
- ✓ Puede portar cilindros hasta 100 mm de diámetro.



Mezcladora de gelatina Gel Bat 6



Especificaciones

Alto 500 mm • Ancho 320 mm
Fondo 320 mm • Peso 15 kg
Consumo 700 W • Capacidad 6 l
Velocidad 70-84 rpm

REF. 080510

pvp 3.821,88 €
2.981 €
+ IVA



Mezcladora de gelatina Aneto II



Especificaciones

Alto 465 mm • Ancho 330 mm
Fondo 385 mm • Peso 14 kg
Consumo 650 W • Capacidad 7 l
Velocidad 100 rpm

REF. 080512

pvp 3.971,99 €
3.098 €
+ IVA

Cabina de vaporización Altamira

Diseñado para funcionar en combinación con una máquina de limpieza por vapor. Amplia cámara de trabajo iluminada con sistema de aspiración. Fabricada en plástico de alta calidad.



Especificaciones

Alto 570 mm
Ancho 520 mm
Fondo 490 mm
Peso 24 kg
Consumo 140 W

REF. 080600

pvp 1.375,20 €
1.073 €
+ IVA

Máquina de vapor



Especificaciones

Alto sin soporte 640 mm
Ancho 250 mm
Fondo 305 mm
Peso 11 kg
Potencia 1300 W
Presión 3 bar
Capacidad 3 l



La máquina debe ser alimentada con agua descalcificada o mejor aún, destilada, para evitar calcificaciones en la caldera y aumentar la vida útil del aparato.

- ✓ Capacidad de cuba 3 litros.
- ✓ Presión de servicio 3 atmósferas.
- ✓ Cuba de acero inoxidable.
- ✓ Alcanza la presión de servicio en unos minutos.
- ✓ Mirilla de visualización para verificar el nivel de agua.

REF. 100193

pvp 1.431,76 €
1.117 €
+ IVA

Máquina de vapor

Uso moderado

Son ideales para labores de limpieza en los laboratorios dentales debido a su abundante caudal de vapor seco.

Ambos aparatos se suministran con medidor de nivel de agua y embudo.



REF. 100195

pvp 627,24 €
489 €
+ IVA



REFERENCIA	100195	100196
Alto sin soporte	290 mm	280 mm
Alto con soporte	685 mm	680 mm
Ancho	235 mm	400 mm
Fondo	335 mm	325 mm
Peso	6.2 kg	11.3 kg
Potencia	1250 W	2250 W
Presión	4 bar	4 bar
Capacidad	3.5 l	5 l

REF. 100196

pvp 855,32 €
667 €
+ IVA

Vaporeto estática



Máquina generadora de vapor estático para laboratorio y clínica dental, ideal para un uso intensivo y profesional.



Especificaciones

Alto sin soporte 300 mm
Alto con soporte 350 mm
Ancho 180 mm
Fondo 285 mm
Fondo con grifo 380 mm
Peso 6.1 kg
Potencia 1300 W
Presión 4 bar
Capacidad 2 l

REF. 100192

pvp 543,06 €
424 €
+ IVA

Estación de fotopolimerización Sun Beam 3D+



Especificaciones

Alto 250 mm
Ancho 300 mm
Largo 300 mm
Peso neto 6kg
Potencia 60 W
Temporizador 0-60"
Longitud de onda 375-405 nm

REF. 150121

pvp 591,48 €
461 €
+ IVA

El dispositivo UV emite luz ultravioleta de forma constante, concentrada y uniforme para curar rápidamente las impresiones realizadas con resinas de fotopolímero.

El proceso de curado posterior aumenta la dureza y la resistencia de los productos impresos.

Agitador de resinas

Contar con una resina homogéneamente mezclada es indispensable para conseguir una excelente impresión, y por ello, nuestro agitador agita las botellas de resina con un movimiento doblemente giratorio resultando altamente eficiente. Silencioso y con regulador de velocidad de giro.



Especificaciones

Alto 103 mm
Ancho 253 mm
Fondo 480 mm
Peso 3.1 kg

REF. 150130

pvp 426,22 €
384 €
+ IVA

Calentador por inducción

Cuenta con dos sensores de proximidad

REF. 100009

pvp 275,06 €
215 €
+ IVA

Especificaciones

Alto 85 mm
Ancho 90 mm
Fondo 210 mm
Peso 0.5 kg



Espátulas electrónicas para modelar cera

Temperatura 50 - 200°C



Súper oferta €
172 €
+ IVA

REF. 100007
Una espátula y dos puntas diferentes



REF. 100008
Dos espátulas y seis puntas diferentes

Súper oferta €
224 €
+ IVA

Calentadores de cera

Especificaciones

Alto 70 mm
Ancho 114 mm
Fondo 192 mm
Peso 1.1 kg



pvp 260,12 €
203 €
+ IVA

REF. 080071
1 recipiente

REF. 080072
4 recipientes

pvp 260,12 €
203 €
+ IVA

Calentadores de inmersión digital

Temperatura 50 - 200°C

Temperatura independiente en cada cuba



Súper oferta €
145 €
+ IVA

REF. 100126
1 recipiente

REF. 100123
3 recipientes

Súper oferta €
243 €
+ IVA

Calentador de cera de gran capacidad

Con cuba teflonada.

Especificaciones

Altura 146 mm • Ancho 230 mm
Fondo 195 mm • Peso 1.7 kg
Temp. 30-100°C • Capacidad 1 l



REF. 080076

pvp 551,20 €
430 €
+ IVA

Calentador de composite

Dispositivo para mantener calientes hasta 8 jeringuillas de composite.

Especificaciones

Altura 135 mm
Ancho 97 mm
Fondo 110 mm
Peso 0.7 kg
Temp. 40-50-70°C
Ø agujeros 16 mm



REF. 080077

Súper oferta €
225 €
+ IVA

Soldadora de puntos

La máquina está controlada electrónicamente, lo que prácticamente elimina las chispas que normalmente se producen entre electrodos.

La potencia puede seleccionarse entre 30 niveles diferentes para adecuarse a los requerimientos de espesor del material que se desea soldar.

Grosor de la unión 0.2 mm a 1.8 mm



REF. 100127

pvp 715,77 €
558 €
+ IVA

160 mm
335 mm
220 mm
5.5 kg

Paralelómetro

Pinza concéntrica para vástagos de 2 mm que incorpora:

- ✓ Cuchilla para cera
- ✓ Varilla analizante
- ✓ Varilla con resalte de 0.25, 0.50 y 0.75
- ✓ Estuche con minas



REF. 050310

pvp 453 €
353 €
+ IVA

250 mm
168 mm
168 mm
4.2 kg

Micromotor Élite de inducción



NUEVO

Especificaciones

Alto 182 mm • Ancho 96 mm
Fondo 207 mm • Peso 3.9 kg
Potencia 230 W • Torque 7.8 N-cm
Velocidad 50000 rpm

REF. 100285

pvp 1.190,25 €
928 €
+ IVA

Micromotor de rodilla e inducción



Especificaciones

Alto 230 mm • Ancho 95 mm
Fondo 270 mm • Peso 5.5 kg
Velocidad 50000 rpm • Torque 7.8 N-cm
Caja control 3.1 kg • Pieza mano 365 g

REF. 100278S

pvp 1.179,90 €
920 €
+ IVA

Micromotor de escobillas



Pieza de mano Especificaciones

Diámetro 30 mm
Longitud 155 mm
Peso 0.24 kg

Caja de control Especificaciones

Alto 113 mm
Ancho 130 mm
Fondo 190 mm
Peso 1.7 kg
Velocidad 45000 rpm
Torque 4.0 N. cm
Salida DC 0-32 V

REF. 100283

pvp 587,46 €
458 €
+ IVA

Verticulador Handy Basic

Potente herramienta que encaja en multitud de procesos para realizar prótesis dentales, por ejemplo para elaborar o diseñar: sobreimplantes, híbridas, prótesis fija, removible, cargado de composites o cerámica, rebases, composturas, prótesis provisionales...



REF. 130100

pvp 358,02 €
340 €
+ IVA

Pulidor Electrolítico



REF. 080490

pvp 1.303,68 €
1.017 €
+ IVA

140 mm
245 mm
245 mm
5.3 kg

Especificaciones

Temporizador 0-30 min • Cap. cuba 2 l
Diámetro y altura de cuba 160 x 150 mm
Peso cuba 1.2 kg

Pulidor electrolítico digital

- ✓ Sólido y de reducidas dimensiones.
- ✓ Con sistema integrado de agitación por aire.



Especificaciones

Altura 145 mm
Ancho 210 mm
Fondo 250 mm
Peso 1.9 kg
Consumo 100 W

REF. 100293

pvp 767 €
598 €
+ IVA

Líquido para baño electrolítico

Producto de gran calidad listo para su uso y apropiado para cualquier aparato de pulido electrolítico, formulado para reducir al mínimo su toxicidad cuando se siguen las medidas de seguridad y recomendaciones de uso.

Empleándolo junto a baños electrolíticos del tipo dental y/o joyería, la calidad conseguida es excelente. Además, permanece sin degradarse durante muchos ciclos de uso.

Su textura viscosa para evitar las salpicaduras además de facilitar su limpieza.



5 litros

REF. 130351

pvp 53,55 €
42 €
+ IVA



1 litro

REF. 130350

pvp 12,60 €
10 €
+ IVA

Perforadora de pines **Atlas**

Se suministra con
2 fresas de diámetro:
1.85 mm y 1.95 mm



Especificaciones

Alto 300 mm
Ancho 165 mm
Fondo 165 mm
Peso 5 kg
Velocidad 6000 rpm

REF. 080610

pvp 1.088,18 €
849 €
+ IVA

Cortadora de Muñones



Especificaciones

Alto 290 mm
Ancho 223 mm
Fondo 260 mm
Peso 6.3 kg
Velocidad 6000 rpm
Potencia 200 W

REF. 080614

pvp 1.246,62 €
972 €
+ IVA

Lámparas polimerizadoras

Lámpara LED válida
para la mayoría de
materiales polimerizables



Lámpara polimerizadora **Sun Beam**



Especificaciones

Espectro 280/550 nm
Rango de tiempo 3/20 min
6 lámparas: 3mod. 9W/78 UVA
3mod. 9W/71 UVA
Consumo 54 W

REF. 080550

pvp 1.707,50 €
1.332 €
+ IVA



REF. 100035

pvp 394,85 €
308 €
+ IVA

REF.	100035	100037
Alto	115 mm	107 mm
Ancho	215 mm	200 mm
Fondo	295 mm	285 mm
Peso	2 kg	1.2 kg
Potencia	40 W	65 W
Espectro	350/400 nm	320/500 nm

REF. 100037

pvp 441,34 €
344 €
+ IVA

Planchas de base fotopolimerizables rosas

Con las planchas de base **Mestra** se confeccionan planchas de mordida para la elaboración de montajes en cera. Debido a su ligera transparencia pueden percibirse marcas en el modelo.



Caja de 50 uds.

pvp 43,00 €
39 €
+ IVA

Espesor: 2.2 y 2.4 REF. 130320
Espesor: 1.4 REF. 130322

Megatray planchas de base fotopolimerizables rosas

Con las planchas de base **Megatray** se confeccionan planchas de mordida para la elaboración de montajes en cera. Debido a su ligera transparencia pueden percibirse marcas en el modelo.



Caja de 50 uds.

pvp 48,50 €
44 €
+ IVA

Espesor: 2.2 y 2.4 REF. 130330
Espesor: 1.4 REF. 130334

Placas para perforadora de pines



Placa base para zócalo (100 uds.)
REF. 050180



Placa base sin arandela (100 uds.)
REF. 050182



Placa base con arandela (50 uds.)
REF. 050184



Placa secundaria con imán (25 uds.)
REF. 050186



Arandela para placa base (50 uds.)
REF. 050182-01

Consultar precios

Selladora de bolsas automática

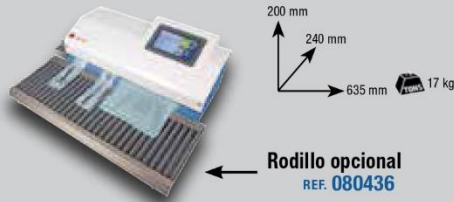

REF. 080435

pvp 2.782,50 €
2.170 €
 + IVA

← **Rodillo opcional**
 REF. 080436

Selladora de bolsas



Especificaciones

- Alto 210 mm
- Ancho 430 mm
- Fondo 335 mm
- Peso 6.5 kg
- Potencia 100 W

← Bobinas no incluidas

REF. 080433

Súper oferta €
265 €
 + IVA

- ✓ Longitud sellado 305 mm
- ✓ Anchura sellado 12 mm

Bolsas para selladoras con autocierre

Producto Sanitario Clase I
 (MDR 2017/745)
 Conforme a las normas
 ISO 11607-1:2017
 y EN 868-5:2009

Nuevas bolsas 5x9 cm
 ¡Las más pequeñas del mercado!



NUEVO

Especificaciones

- Ref. 080448: 5 x 24 cm • Ref. 080449: 7 x 26 cm
- Ref. 080450: 9 x 26 cm • Ref. 080451: 5 x 9 cm
- Ref. 080452: 14 x 28 cm • Ref. 080454: 19 x 36 cm
- Ref. 080456: 25 x 40 cm • Ref. 080457: 30 x 40 cm
- Ref. 080458: 30 x 45 cm • Ref. 080459: 5.7 x 13 cm

200 bolsas por paquete

Consultar precios

Bobinas para selladoras

Especificaciones

- Ref. 080441: 5 cm x 200 m
- Ref. 080442: 7.5 cm x 200 m
- Ref. 080443: 10 cm x 200 m
- Ref. 080444: 15 cm x 200 m
- Ref. 080445: 20 cm x 200 m
- Ref. 080446: 25 cm x 200 m
- Ref. 080447: 30 cm x 200 m



Producto Sanitario Clase I
 (MDR 2017/745)
 Conforme a las normas
 ISO 11607-1:2017
 y EN 868-5:2009

Consultar precios

Mini arenadora para uso extraoral

- ✓ Granulación del óxido de 50 a 100 micras.
- ✓ Imprescindible para la limpieza de brackets.
- ✓ Adecuación de microrretenciones y coronas.
- ✓ Ajuste de contactos interproximales.
- ✓ Operaciones de arenado de precisión.
- ✓ Arenamientos oclusares.
- ✓ Inlay onlay.



Especificaciones

- Presión de trabajo 4 a 5.5 bars
- Granulación de óxido Hasta 100 micras

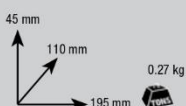

REF. 100122

Súper oferta €
130 €
 + IVA

Horno de cerámica

- ✓ Bomba de vacío incluida.
- ✓ Plataforma de calentamiento.
- ✓ Kit de calibración.
- ✓ Bandeja.

REF. 100249

pvp 4.934,14 €
3.849 €
+ IVA



Especificaciones

Alto 426 mm • Ancho 320 mm • Fondo 392 mm • Peso 24 kg • Máximo vacío -97 KPa
Consumo 1.5 KVA ± 10% • Alimentación AC 220 V ± 10% 50Hz 15 A

Mufla de vertido para resinas

- ✓ Resistente a altas temperaturas.
- ✓ Fabricada en plástico.



REF. 020202

pvp 107,48 €
84€
+ IVA

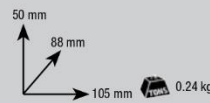

Dimensiones interiores



Baños de ultrasonidos

5.8 y 2.8 litros

- ✓ Temperatura regulable.
- ✓ Incluye cesta de acero inoxidable.
- ✓ Fabricados en acero inoxidable.
- ✓ Con válvula de desagüe.



REF. 100152

pvp 579,77 €
452 €
+ IVA

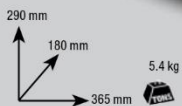

Ref. 100152 - Medidas interiores:
Alto 155 mm x Ancho 298 mm x Fondo 152 mm



REF. 100150

pvp 420,40 €
328 €
+ IVA

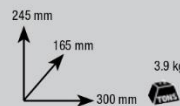

Ref. 100150 - Medidas interiores:
Alto 100 mm x Ancho 238 mm x Fondo 140 mm

Baño de ultrasonidos Calipso

4 litros



- ✓ Con calentamiento.
- ✓ Con válvula de desagüe.
- ✓ Incluye vaso de cristal.
- ✓ Incluye pinzas limpiapiéras Ref. 070520
- ✓ Incluye cesta de acero inoxidable.

REF. 080422

pvp 1.441,03 €
1.124 €
+ IVA

Especificaciones

Alto 220 mm • Ancho 425 mm • Fondo 270 mm
Peso 4,5 kg • Cap. cuba 4 l • Frecuencia 40 kHz

Baño de ultrasonidos

3 l, 2.5 y 1.4 litros



REF. 100142

pvp 218 €
170 €
+ IVA

REF. 100140

pvp 335,48 €
262 €
+ IVA

REF. 100141

pvp 217,94 €
170 €
+ IVA

REF.	Alto	Ancho	Fondo	Peso	Capacidad
100140	204 mm	314mm	243 mm	3,1 kg	2,5 L
100141	162 mm	225 mm	240 mm	1,9 kg	1,4 L
NUEVO 100142	234 mm	385 mm	193 mm	3,6 kg	3 L

Articulador semiajustable tipo arcón + estuche
Arquímedes Profesional A7 Plus

REF. 010099

pvp 256,70 €
200 €
+ IVA

Estructura robusta hecha en aluminio, garantizando mayor estabilidad y visibilidad.

- ✓ Sistema de estabilización del movimiento de la guía condilar con conexión de silicona.
- ✓ Pin de apoyo de la rama superior en posición abierta.
- ✓ Distancia intercondilar fija (110 mm)
- ✓ Regulación del ángulo de Bennet.
- ✓ Regulación de la guía condilar.
- ✓ Semiajustable/arcón.
- ✓ Guía condilar curva.
- ✓ Traba en céntrica.



bio-art



Articulador semiajustable tipo arcón + estuche
Arquímedes Protrusal A7 Plus E

REF. 010103

Súper oferta €
285 €
+ IVA

Guías condilares exclusivas en aluminio con ajuste milimétrico.

- ✓ Pin de apoyo de la rama superior en posición abierta.
- ✓ Sistema estabilizador de los movimientos.
- ✓ Distancia intercondilar fija (110 mm)
- ✓ Sistema de trabamiento bilateral.
- ✓ Regulación del ángulo de Bennet.
- ✓ Regulación de la guía condilar.
- ✓ Semiajustable/arcón.
- ✓ Guía condilar plana.



bio-art



Articulador semiajustable tipo arcón + estuche
4000 S

REF. 010107

pvp 307,35 €
240 €
+ IVA

- ✓ Distancia intercondilar ajustable (eje expansor)
- ✓ Reglaje del ángulo de la guía condilar.
- ✓ Reglaje del ángulo de Bennet.
- ✓ Estabilización para los movimientos de articulación (0-ring)
- ✓ Semiajustable/arcón.
- ✓ Guía condilar curva.



bio-art



Articulador tipo arcón
Arquímedes Junior A7 Fix

REF. 010098

pvp 143,10 €
112 €
+ IVA

- ✓ Pin de apoyo de la rama superior en posición abierta.
- ✓ Sistema de estabilización magnético (embutido) para el movimiento de la guía condilar.
- ✓ Distancia intercondilar fija (110 mm)
- ✓ Ángulo de Bennet fijo en la media 15°
- ✓ Guía condilar fija en la media 30°
- ✓ Semiajustable/arcón.
- ✓ Guía condilar curva.

bio-art



Arco facial estándar

REF. 010102-50

pvp 122,08 €
95 €
+ IVA

Aparato utilizado para registrar la posición espacial de la arcada dentaria superior del paciente en relación al cráneo y transferir el registro para el articulador.

La transferencia del registro del paciente es realizada fijándose el arco facial completo en el articulador.



bio-art

CE Producto sanitario

Arco facial élite

REF. 010100-55

pvp 254,20 €
198 €
+ IVA

Sistema de articulación y fijación del tenedor que permite un registro más rápido. Conjunto de transferencia que elimina la necesidad del arco en el proceso de montaje de los modelos en el articulador.

Apoyo nasal con altura ajustable juntamente con el indicador infraorbital para un registro aún más preciso.

Sistema de deslizamiento suave (apertura y cerramiento) para facilitar su manejo. Aurículas anatómicas, removibles y esterilizables químicamente.



bio-art

CE Producto sanitario

Articulador de plástico desechable

REF. 010100-55

pvp 254,20 €
198 €
+ IVA



NUEVO

100 unidades
REF. 010147

pvp 21,20 €
17 €
+ IVA

Articulador funcional

de 2 puntos

- ✓ Fabricado en latón y acero inoxidable
- ✓ Con movimientos de lateralidad



REF. 010040

pvp 37,26 €
29 €
 + IVA

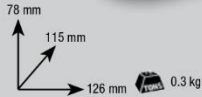

Articulador balanceado

ligero con plano oclusal



REF. 010090

pvp 81,77 €
64 €
 + IVA

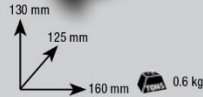

Articulador balanceado

ligero



REF. 010090B

pvp 75,56 €
59 €
 + IVA

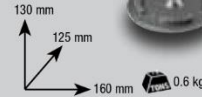

Set Profesional Estándar

Articulador A7 PLUS
 + Arco facial estándar
 + Estuche

REF. 010102

Súper oferta €
265 €
 + IVA



bio-art

Set Profesional Élite

Articulador A7 PLUS
 + Arco facial élite
 + Estuche

REF. 010101

pvp 485,65 €
379 €
 + IVA



bio-art

Set Protrusal Estándar

Articulador A7 PLUS-E
 + Arco facial estándar
 + Estuche

REF. 010104

Súper oferta €
330 €
 + IVA



bio-art

Set Protrusal Élite

Articulador A7 PLUS-E
 + Arco facial élite
 + Estuche

REF. 010106

Súper oferta €
450 €
 + IVA



bio-art

Set 4000 S Estándar

Articulador 4000S
 + Arco facial estándar
 + Estuche

REF. 010107S

pvp 424,11 €
331 €
 + IVA



bio-art

Set 4000 S Élite

Articulador 4000S
 + Arco facial élite
 + Estuche

REF. 010107E

pvp 536,19 €
418 €
 + IVA



bio-art

Mesas de trabajo para uno y dos puestos

Mesas de trabajo de muy alta calidad que cuentan con todos los elementos y accesorios para el trabajo en entornos dentales: enchufes, balda/repisa, cajones, mantel-sufridera de trabajo en acero inoxidable, soplador de aire, etc. Se montan fácilmente y vienen con preinstalación para mechero de gas, además de una práctica astillera que encaja perfectamente con la caja de trabajo **Orión (Ref. 080214 de MESTRA)**, formando un conjunto compacto y completamente integrado.

Las dimensiones y geometrías permiten la fácil incorporación de otros productos **MESTRA** (aspiración Eolo, micromotores, lámparas de polimerización, etc.) creando un entorno de trabajo ergonómico y productivo.

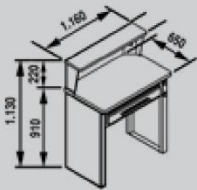
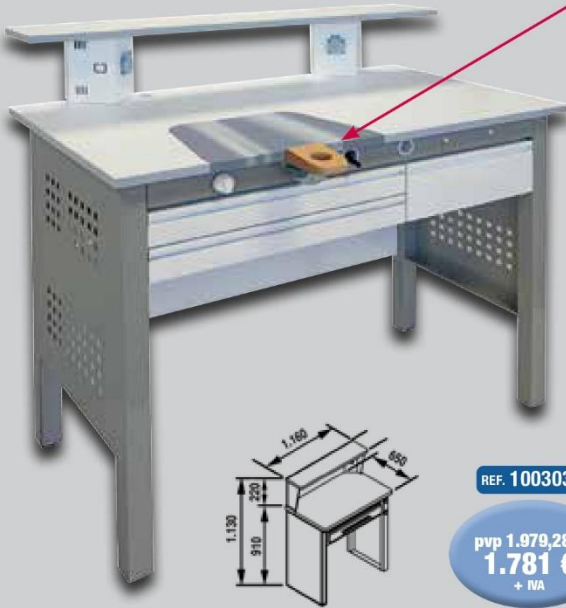

REF. 100303

pvp 1.079,28 €
1.781 €
 + IVA

(L) 720 x (W) 520 x (H) 1350mm 70 kg

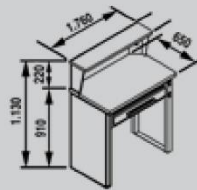
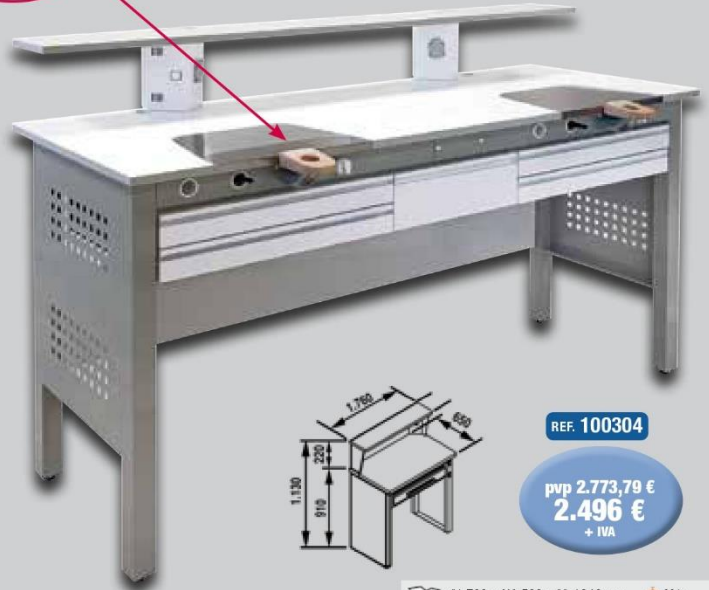

REF. 100304

pvp 2.773,79 €
2.496 €
 + IVA

(L) 720 x (W) 520 x (H) 1940 mm 96 kg

REF.	ALTO	ANCHO	FONDO	PESO	CONEXIÓN
100303	910 mm	1160 mm	650 mm	55 kg	220 V
100304	910 mm	1760 mm	650 mm	80 kg	220 V

Mesa de trabajo



Mesa de trabajo metálica con encimera de madera que cuenta con todos los elementos y accesorios para el trabajo en entornos dentales: dos enchufes, balda/repisa, cajón, etc. Montaje sencillo.

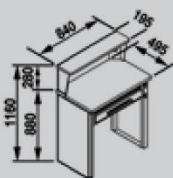

REF. 100301

pvp 845,02 €
659 €
 + IVA

(L) 900 x (W) 600 x (H) 660 mm 46 kg

Mesa de trabajo



- ✓ Mesa metálica con encimera de madera.
- ✓ Silla para puesto de trabajo REF. 100300
- ✓ Pulidora y dos bandejas.
- ✓ Lámpara LED.
- ✓ Micromotor.

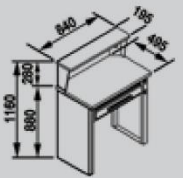

REF. 100301K2

pvp 2.394,11 €
1.867 €
 + IVA

(L) 950 x (W) 610 x (H) 1100 mm 63 kg



NUEVO

Sin ruedas
REF. 100297

pvp 266,10 €
208 €
+ IVA



Con ruedas
REF. 100298

pvp 266,10 €
208 €
+ IVA

Sillas para puesto de trabajo

Sillas de trabajo especialmente diseñadas para el laboratorio dental. Cómodas, ergonómicas y de fácil limpieza. Permite la regulación de la altura del asiento, para encontrar la postura de trabajo ideal independientemente de la altura o de la constitución física del usuario. El material del asiento es poliuretano esponjoso en color negro, cuya flexibilidad, propiedades y textura, ofrecen un excelente confort al tiempo que resulta fácilmente lavable y resistente al desgaste.

REFERENCIA	100297	100298
Altura máx.	660 mm	555 mm
Altura mín.	460 mm	420 mm
Fondo asiento	450 mm	450 mm
Ancho asiento	460 mm	460 mm
Peso	9 kg	8 kg

Silla para puesto de trabajo

Permite cuatro regulaciones diferentes: altura e inclinación del asiento, y altura y ángulo de inclinación del respaldo

Ruedas con frenado de seguridad (EN 1335-2:2009)

NUEVO

REF. 100299

pvp 316,79 €
247 €
+ IVA



Silla para puesto de trabajo

Permite cuatro regulaciones diferentes: altura e inclinación del asiento, y altura y ángulo de inclinación del respaldo

Ruedas con frenado de seguridad (EN 1335-2:2009)

Especificaciones

Altura máx. 515 mm
Altura mín. 390 mm
Fondo 420 mm
Ancho 420 mm
Peso 9 kg



REF. 100300

pvp 341,15 €
266 €
+ IVA

Discos y fresas de pulido para circonio

Presentamos dos kits de discos y fresas diamantados, pensados especialmente para el prepulido y pulido de alto brillo de incrustaciones de circonio y carillas, sin necesidad de glaseado, pasta de pulir ni refrigeración por agua. Consultar precios si se desea adquirir alguna fresa para redondear los kits.

- ✓ Velocidad de trabajo recomendada 10 000 - 15 000 rpm
- ✓ Vástagos de diámetro estándar de 2.35 mm
- ✓ Autoclavables a 135°C

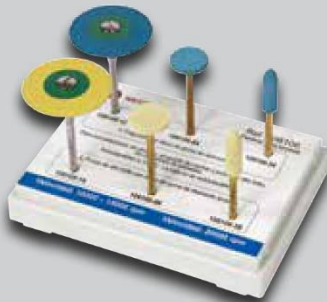

NUEVO

Kit 2 pasos
REF. 108106

Prepulido y pulido fino

pvp 80 €
64 €
+ IVA



NUEVO

Kit 3 pasos
REF. 108306

Esmerilado fino, prepulido y pulido fino

pvp 98 €
78 €
+ IVA

Goma diamantada - Vel. máx. 20 000 rpm
Cerámica diamantada - Vel. máx. 25 000 rpm

Lámpara para secado de circonio

Lámpara de rayos infrarrojos con radiación térmica fabricada en aluminio que sirve para secar las estructuras de circonio después de la inmersión en el colorante, evitando la corrosión de las resistencias del horno de sinterización.

El tiempo de secado depende del tipo de estructura.

Especificaciones

Alto máx. 705 mm
Alto mín. 560 mm
Ancho 350 mm
Fondo 380 mm
Peso 1.2 kg
Potencia 275 W



REF. 100030

pvp 158,40 €
143 €
+ IVA

Spray para escáner de laboratorio

Indispensable para conseguir un óptimo escaneado, incrementando la resolución de las zonas con peor lectura en un modelo.

Color y textura se han formulado para que sea muy nítido a las frecuencias de iluminación que suelen usar los proyectores de escáner dental.

Los tiempos de secado son extremadamente rápidos, lo que mejora la productividad.

Los restos pulverizados sobre superficies no deseadas se pueden limpiar fácilmente.

El envase contiene 200 ml.



REF. 130355

pvp 18,63 €
15 €
+ IVA

Lupas  intelligent solutions

Ligera, práctica y con excelente visión clara y panorámica. La lupa es imprescindible para procedimientos clínicos y laborales. Fabricadas con resina CR-39, mayor resistencia contra abrasión y excelente transparencia.

- ✓ Disponible con aumento de 2,5x ó 3,5x.
- ✓ Dimensiones del embalaje: (CxLxH) 25,5 x 16,5 x 3,5 cm.
- ✓ Peso: 65g.



NUEVO

OFERTA LANZAMIENTO

Aumento 2,5 x
REF. 100076

pvp 42 €
36 €
+ IVA

Aumento 3,5 x
REF. 100077

pvp 42 €
36 €
+ IVA



Lámparas LED



¡La más vendida!

REF. 100288

- ✓ 84 LEDs grandes.
- ✓ Temperatura de color 6000 K
- ✓ Intensidad de luz regulable táctil.
- ✓ Con pinza para sujeción a la mesa.
- ✓ Brazo especialmente rígido.

Súper oferta
90 €
+ IVA



NUEVO

REF. 100289

- ✓ 90 LEDs grandes.
- ✓ Temperatura de color 6000-7000 K
- ✓ Intensidad de luz regulable táctil.
- ✓ Con pinza para sujeción a la mesa.

Súper oferta
90 €
+ IVA

Accesorios para lámpara y lupa

REF. 100287 - REF. 100288



NUEVO

REF. 100288-10

Soporte con ruedas

pvp 71 €
57 €
+ IVA



REF. 100288-02

Sargento grande



REF. 100288-03

Soporte pared



REF. 100288-04

Soporte mesa atornillable

25 cm



REF. 100288-07

Soporte sobremesa



REF. 100290

- ✓ 117 LEDs.
- ✓ Temperatura de color 5600-6000 K
- ✓ Con pinza para sujeción a la mesa.

Súper oferta
90 €
+ IVA



Lámpara lupa

- ✓ 90 LEDs blancos.
- ✓ Diámetro lupa 190 mm
- ✓ Con pinza para sujeción a la mesa.

Lente de 3 dioptrías

REF. 100287

Lente de 5 dioptrías

REF. 100287-5x

Súper oferta
76 €
+ IVA



NUEVO

REF. 100289V

- ✓ 140 LEDs.
- ✓ Temperatura color 3000/6500 K
- ✓ 3 tipos de luz: fría, neutra y cálida.
- ✓ Intensidad de luz regulable táctil.
- ✓ Con pinza de sujeción a mesa.

pvp 150 €
108 €
+ IVA

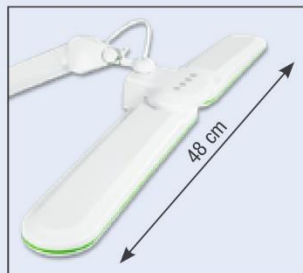

Giro de hasta 180°



Luz fría
1 hilera



Luz neutra
2 hileras



Luz cálida
1 hilera

Bandejas porta-trabajos

- Amarillo REF. 100050
- Azul REF. 100052
- Rojo REF. 100054
- Verde REF. 100056
- Blanco REF. 100058



10 unidades de un color.

pvp 90,55 €
71 €
+ IVA

Bandejas porta-trabajos altas

- Amarillo REF. 100071
- Azul REF. 100072
- Rojo REF. 100073
- Verde REF. 100074
- Blanco REF. 100075

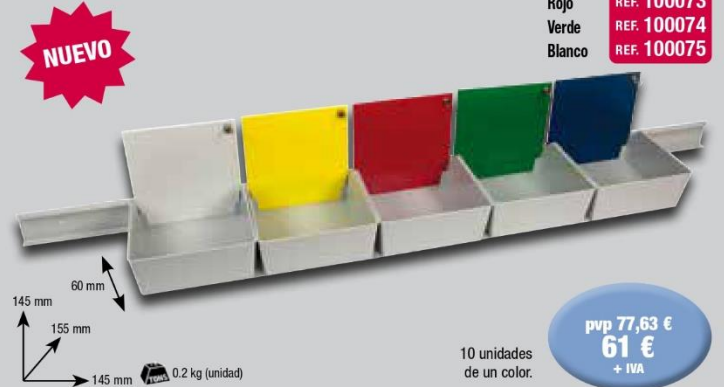

10 unidades de un color.

pvp 77,63 €
61 €
+ IVA

Carro porta-bandejas

REF. 100048

pvp 430,10 €
335 €
+ IVA



Carro porta-bandejas
+ 60 bandejas pequeñas

REF. 100048-60

pvp 905,63 €
706 €
+ IVA

Carro porta-bandejas
+ 30 bandejas pequeñas
+ 20 bandejas grandes

REF. 100048-50

pvp 848,70 €
662 €
+ IVA

Bandejas porta-trabajos grandes

- Amarillo REF. 100062
- Azul REF. 100064
- Rojo REF. 100066
- Verde REF. 100068
- Blanco REF. 100069



10 unidades de un color.

pvp 102,48 €
80 €
+ IVA

Bandejas porta-trabajos sobremesa

* No compatible con carro Ref. 100048
ni con barra soporte Ref. 100060

- Amarillo REF. 100043
- Azul REF. 100044
- Rojo REF. 100045
- Morado REF. 100046
- Blanco REF. 100047



10 unidades de un color.

pvp 31,16 €
24 €
+ IVA

Cajas para prótesis y ortodoncia

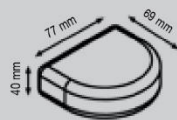

Cordón para cajas

REF. 070605

25 uds. suministradas en 6 colores surtidos con un metro de largo

REF. 070600

Consultar precios



Fabricadas en plástico, 25 uds. surtidas.

Cajas para ortodoncia

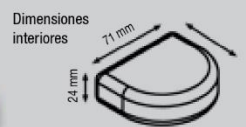

REF. 070590

Consultar precios



Fabricadas en plástico, 25 uds. surtidas.

Compresores de pistón seco



CERTIFICADO por TÜV SÜD
 Certificado de tipo
 N° 12202200491258001
 Directiva 2014/29/UE
 (recipiente a presión)

Familia de compresores integrada por dos tamaños de 80 y 160 litros/minuto a los que se les puede acoplar un secador con purga automática. Funcionamiento extremadamente silencioso (60 dB), sencillo mantenimiento (pistón seco) y excelente fiabilidad. Se suministran con dos manómetros (presión de calderín y de servicio), manorregulador de salida y juego completo de válvulas para el purgado. La presión de servicio puede alcanzar los 8 bares.



REF. 110300
 80 l/min

pvp 820,12 €
640 €
 + IVA



REF. 110310
 80 l/min
 (con secador)

pvp 1.710,79 €
1.334 €
 + IVA



REF. 110330
 160 l/min

pvp 1.484,26 €
1.158 €
 + IVA



REF. 110340
 160 l/min
 (con secador)

pvp 2.531,09 €
1.974 €
 + IVA



1. La Ref. 110340 está también disponible con filtro HEPA (H14) Ref. 110340H
2. El filtro de carbón activo Ref. 110300-53 está disponible como accesorio para todos los compresores.

REFERENCIA	110300	110310	110330	110340
Alto	650 mm	650 mm	750 mm	750 mm
Ancho	390 mm	390 mm	680 mm	680 mm
Largo	390 mm	540 mm	370 mm	480 mm
Peso	30 kg	37 kg	58 kg	66 kg
Potencia	750 W	750 W	1500 W	1500 W
Presión	5-8 bar	5-8 bar	5-8 bar	5-8 bar
Capacidad calderín	30 l	30 l	50 l	50 l
Nº Cabezales	1	1	2	2



ASVADENT

www.asvadent.es / www.asvadent.com